



IL NUOVO TERMOSTATO CONNESSO

Smarthther**2**

WITH
Netatmo

Design essenziale,
comfort massimo,
ovunque tu sia.

Smarter2

WITH
Netatmo

Il termostato connesso di BTicino permette di monitorare e gestire la temperatura della casa in modo semplice e puntuale. Grazie alla App Home + Control e alla compatibilità con gli assistenti vocali, consente una gestione smart del clima domestico.



Il termostato connesso di BTicino,
co-sviluppato con Netatmo,
fa parte del programma Eliot di
BTicino dedicato agli oggetti connessi

DESIGN



3 colorazioni per la versione da incasso: bianco, nero e sabbia



2 versioni: da incasso e da parete

COMFORT E RISPARMIO

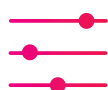

Facile gestione e monitoraggio del riscaldamento



Funzione Boost per il massimo benessere



Compatibilità con le valvole termostatiche intelligenti Netatmo per impostare la temperatura desiderata in ogni stanza

FACILITÀ D'USO



Funzioni base con comando locale



Funzioni avanzate e programmazione con l'applicazione Home + Control



Funzioni base con comando vocale compatibile con gli assistenti vocali: Siri (da Apple), Google Assistant, Amazon Alexa



Altre funzionalità di casa connessa con
- Living Now with Netatmo
- Livinglight with Netatmo

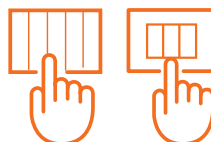



Design essenziale.
Stile moderno.



Un design minimale e raffinato, in cui lo spessore sottile e la finitura effetto vetro lo rendono versatile e adatto in ogni stile abitativo. Il dettaglio metallizzato è un elemento distintivo che caratterizza l'oggetto e diventa elemento informativo e valorizzante della distintiva funzione "Boost". Infine la sua luce bianca, discreta, è decorativa e informativa, accompagna l'utente nella comprensione e nell'uso delle funzioni.

Smarther2 WITH Netatmo

Il termostato connesso di BTicino è pensato per integrarsi con tutti gli stili abitativi, in particolare è perfettamente coordinato con la serie civile Living Now.

Living Now WITH Netatmo



Comfort e risparmio

Cosa puoi fare con il termostato connesso BTicino?

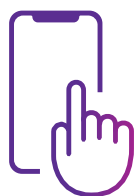

IMPOSTAZIONE PROGRAMMI

Puoi impostare dei programmi predefiniti in base alle tue abitudini tramite la App Home + Control



AWAY

Se hai la necessità di lasciare casa per qualche giorno, potrai, tramite la App, intervenire da remoto per regolare il termostato (es. in modalità antigelo) indipendentemente dalla programmazione automatica.



BOOST

Con la funzione Boost puoi attivare il riscaldamento o il raffreddamento per un tempo limitato (30, 60 o 90 minuti) a prescindere dalla programmazione impostata e dalla temperatura dell'ambiente.



App



Comando vocale



Dispositivo



MONITORAGGIO CONSUMI

Puoi gestire e monitorare facilmente i tuoi consumi grazie alla App Home + Control

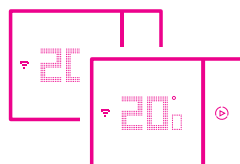

MASSIMO COMFORT IN OGNI ZONA

Puoi gestire più termostati nella stessa abitazione o in abitazioni differenti dalla stessa App e impostare la temperatura che desideri in ogni stanza della casa per il massimo comfort.



Facilità d'uso

Il termostato connesso è semplice e intuitivo



COMANDO LOCALE DA DISPOSITIVO



COMANDO VOCALE

Puoi gestire il riscaldamento anche con la voce tramite gli assistenti vocali. Siri (da Apple), Google Assistant, Amazon Alexa.
GOOGLE: "Imposta cucina in automatico"
AMAZON: "Alexa alza la temperatura in salotto di 3°C"
APPLE: "Siri, imposta la temperatura a 20°C"



GEOLOCALIZZAZIONE

Con l'abbinamento agli assistenti vocali, puoi impostare la routine di geolocalizzazione che ti permette di risparmiare energia spegnendo il riscaldamento quando ti allontani da casa.

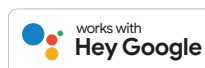

Visualizza la temperatura e regola come preferisci



Visualizza la temperatura impostata e l'umidità dell'ambiente



Attiva la funzione Boost



App Home + Control

Con la App è tutto più facile

- Gestisci da remoto il termostato in modo semplice ed intuitivo
- Crea e modifica i programmi settimanali
- Gestisci il termostato da più smartphone e utenti diversi
- Controlla più termostati nella stessa abitazione o in abitazioni differenti
- Gestisci gli aggiornamenti del termostato

App Home + Control

In pochi passaggi puoi già usare il termostato connesso

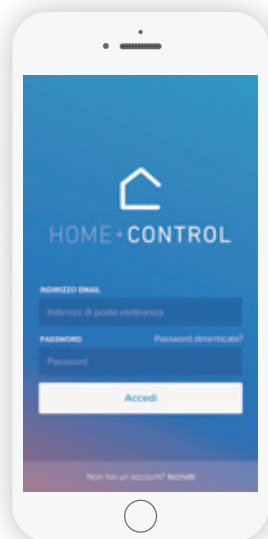

1

Scarica e installa la App Home + Control

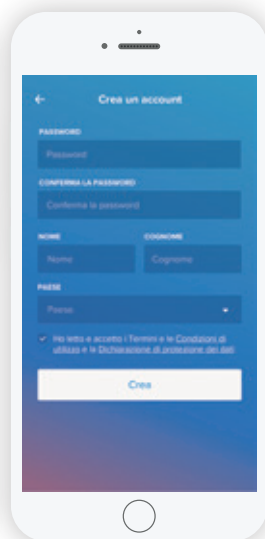

2

Crea il tuo account



3

Connetti il termostato alla rete wi-fi di casa

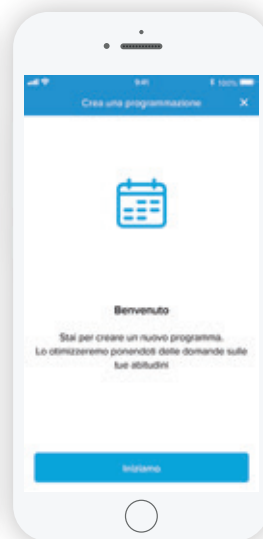

4

Puoi iniziare a impostare i programmi



IMPOSTAZIONE PROGRAMMI

- Scegli la procedura guidata per impostare programmi giornalieri o settimanale
- Imposta la temperatura desiderata quando sei a casa, quando sei fuori casa e quando vai a dormire
- Il programma è già attivo

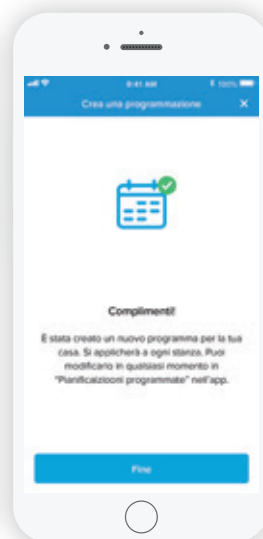

In caso di necessità, potrai chiamare direttamente il servizio assistenza BTicino tramite pulsante Help integrato nell'applicazione, oppure tramite il numero verde 800-837035.



La App Home + Control è disponibile su





AWAY

In qualsiasi momento puoi comandare tutta la casa:

- Cambiando la temperatura o il programma impostato
- Impostando le funzione away o antigelo indipendentemente dalla programmazione impostata

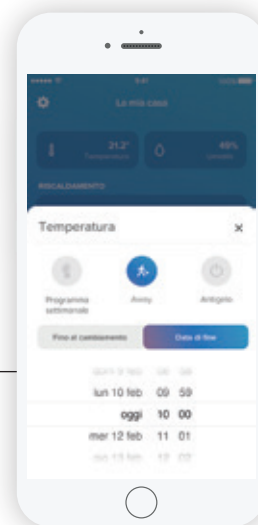

FUNZIONE BOOST

Attiva il riscaldamento o il raffrescamento per un tempo limitato, a prescindere dal profilo impostato e dalla temperatura dell'ambiente. Al termine del periodo di funzionamento, si ha la certezza che il riscaldamento o il raffrescamento si interrompono.

- Clicca sull'icona della funzione "Boost"
- Seleziona la durata 30, 60 o 90 minuti) e conferma. Il riscaldamento è acceso

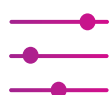

MONITORAGGIO CONSUMI

- Tieni sempre sotto controllo in maniera semplice il consumo del riscaldamento, tracciando la temperatura (ambiente e set point) e il tempo di accensione



Massimo comfort in ogni zona

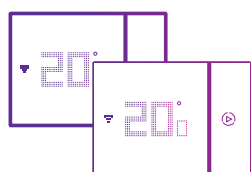

Più termostati?
Più abitazioni?

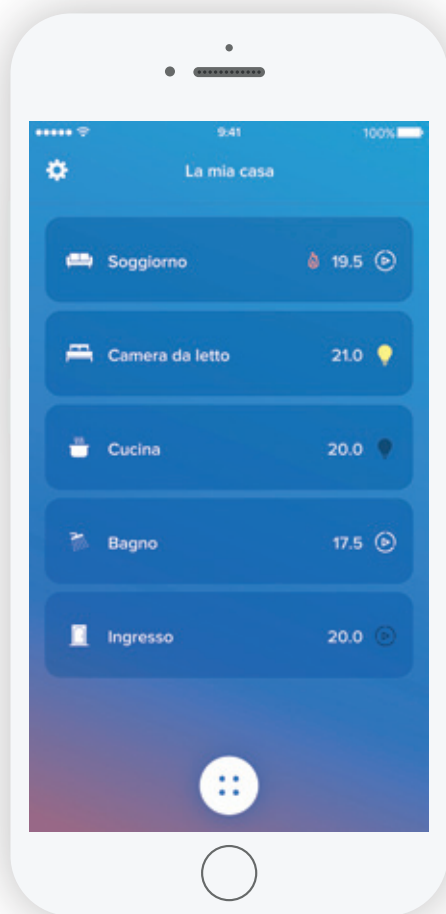

Gestione di più termostati

Oltre ad un singolo dispositivo
puoi anche gestire:

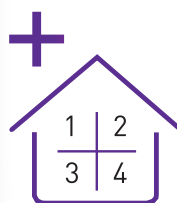

Più termostati che si trovano
nella stessa abitazione
(sezionamento a zone dell'impianto)

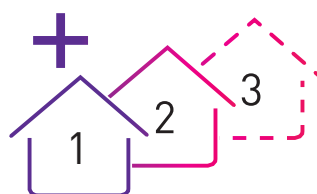

Termostati che si trovano
in edifici differenti (abitazione
principale e seconda casa)



Riscaldamento autonomo con caloriferi?



Gestione delle valvole

Impostare la temperatura in ogni stanza con Smarther2 with Netatmo non è un problema:



Con la stessa APP del termostato controlli e regoli le valvole termostatiche intelligenti installate su ogni calorifero



 **Netatmo**

Valvole termostatiche intelligenti Netatmo

Per approfondimenti visita il sito Netatmo PRO <https://pro.netatmo.com/it/>



Home + Control

Una sola App. Tanti vantaggi connessi

Con la stessa
App Home + Control
puoi controllare l'impianto
connesso Living Now
with Netatmo o Livinglight
with Netatmo

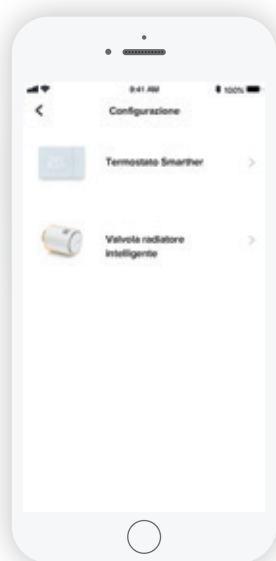
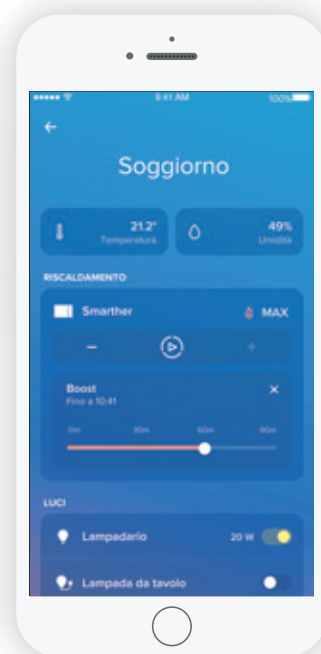
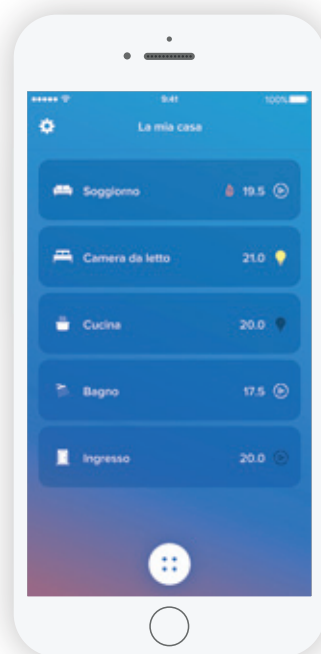

In questo modo, oltre al termostato connesso, puoi gestire dalla stessa App l'impianto elettrico della tua casa:

- Visualizza e controlla lo stato di luci, tapparelle e dei carichi connessi alle prese
- Verifica e tieni sotto controllo l'andamento dei tuoi consumi
- Aziona e personalizza gli scenari

Living Now WITH Netatmo

PUNTO LUCE CONNESSO



Smarter2 WITH Netatmo

TERMOSTATO CONNESSO



COMANDO TAPPARELLA CONNESSO



PRESA CON MODULO CONNESSO

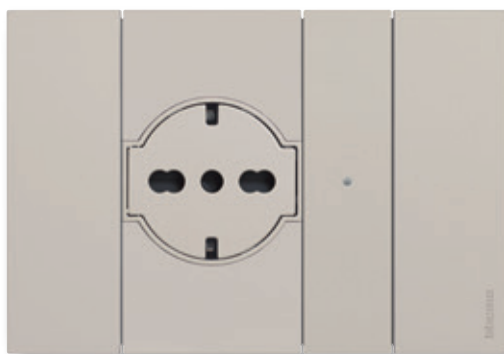

Come installarlo

Termostato Smarther2 with Netatmo da incasso

Art. XW8002 - XG8002 - XM8002

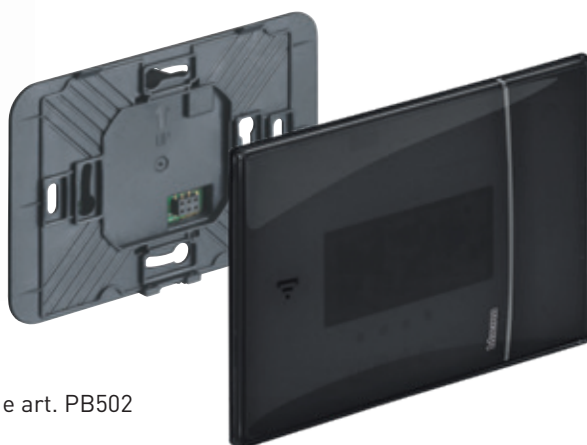

Installabile anche su:

- scatola tonda da incasso art. 500 (fissaggio tramite tasselli nel muro)
- scatole per cartongesso art. PB503 e art. PB502

Termostato Smarther2 with Netatmo da parete

Art. XW8002W



In entrambe le tipologie

- installative predisporre 4 cavi:
- due per l'alimentazione 230 Va.c.
 - due per il contatto della caldaia

Sostituisci agevolmente il vecchio termostato, da incasso o da parete, funzionante a pile o alimentato a 230 Va.c.

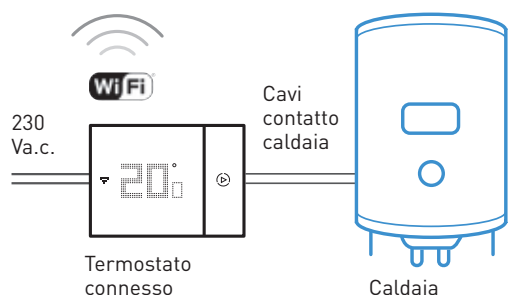

Il nuovo termostato connesso, è la soluzione ideale sia in caso di nuova installazione, che di sostituzione di un vecchio termostato. Da incasso o da parete, la messa in opera del termostato connesso risulta facile. Unico accorgimento: in caso di sostituzione di un vecchio termostato a pile, sarà necessario predisporre due cavi per l'alimentazione 230 V.a.c.



Cronotermostato da parete



Cronotermostato da incasso



Cronotermostati BTicino sostituibili con il nuovo termostato connesso

TABELLA PRODOTTI SOSTITUIBILI

	AXOLUTE		LIVINGLIGHT		MÀTIX	
	Incasso	Parete	Incasso	Parete	Incasso	Parete
Alimentazione a pile*	HD/HC/HS4451		N/NT/L4451	N/NT/L4450	AM5721	N4450
	HC/HS4449		N/L4449			
Alimentazione 230 V a.c.			N/NT/L4448			

* Nota: per i dispositivi alimentati a pile sarà necessario predisporre i cavi per l'alimentazione a 230 Va.c.

PUOI SOSTITUIRE ANCHE IL VECCHIO TERMOSTATO CONNESSO CON IL NUOVO SMARTHER WITH NETATMO**

	SMARTHER X8000 - X800W 	SMARTHER2 WITH NETATMO XW8002-XM8002 XG8002-XW8002W 
Gamma	Incasso: bianco Parete: bianco	Incasso: bianco, nero e sabbia Parete: bianco
App	Thermostat	Home + Control
Comando Vocale	Google Assistant e Amazon Alexa	Google Assistant, Amazon Alexa e Apple HomeKit
Geolocalizzazione	Tramite la App dedicata	Tramite la App dell'assistente vocale
Monitoraggio Consumi	No	Si
Gestione elettrovalvole Netatmo	No	Si
Classe energetica	Classe 1	Classe 4

** Gli articoli X8000 e X800W non possono essere aggiornati: per avere tutte le nuove funzionalità occorre sostituirli con i nuovi termostati connessi

Smarter2 with Netatmo TERMOSTATO CONNESSO

Caratteristiche e collegamenti

Vista frontale



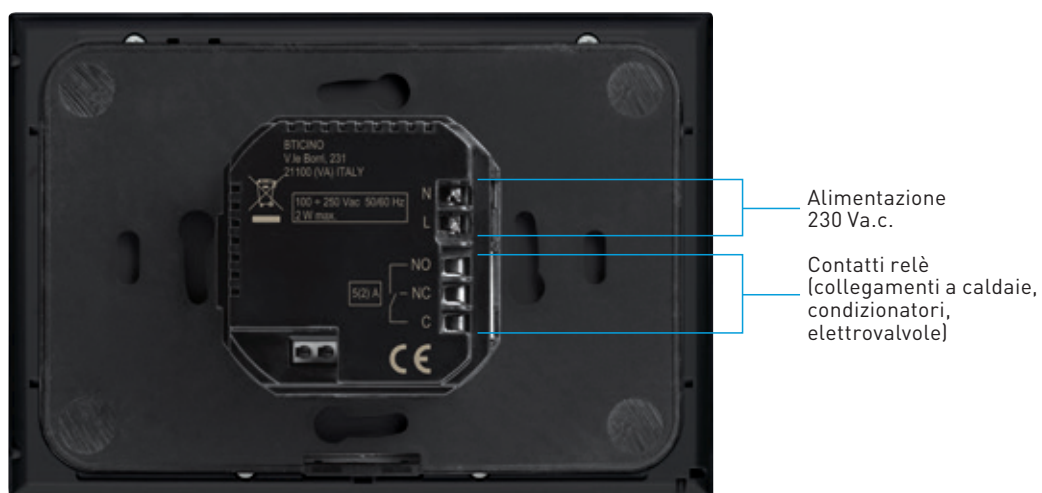

Vista posteriore

VERSIONE DA INCASSO

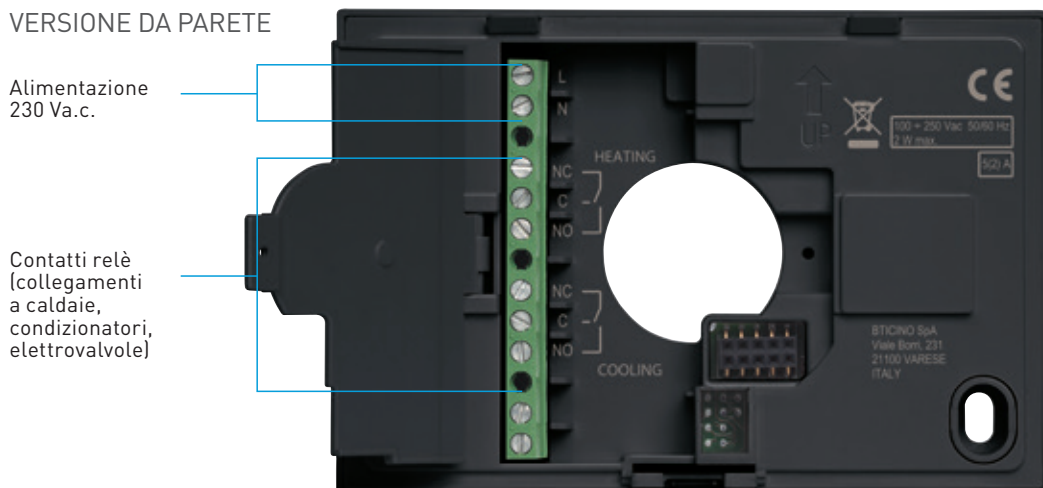

VERSIONE DA PARETE





Smarther2 with Netatmo

TERMOSTATO CONNESSO

eliot™ **Catalogo**

XW8002

XM8002

XG8002

XW8002W
Articolo TERMOSTATO CONNESSO

- XW8002**
- XM8002**
- XG8002**

Il termostato connesso Smarther2 with Netatmo, in abbinamento con la App Home + Control, è un dispositivo che permette di regolare e monitorare la temperatura all'interno degli ambienti in modo preciso e puntuale; tutta la programmazione e gran parte delle funzioni vengono effettuate in maniera semplice ed intuitiva utilizzando la App. Grazie alla connessione Wi-Fi di cui è dotato, Smarther2 può essere programmato e comandato da remoto; permette inoltre di visualizzare la temperatura e l'umidità misurate nell'ambiente. Localmente sono possibili l'impostazione del livello di temperatura per il funzionamento manuale e l'attivazione della modalità Boost, che permette di forzare l'accensione dell'impianto per un periodo limitato (30, 60 o 90 minuti) indipendentemente dalla temperatura misurata e da quella programmata. Per ottenere il massimo comfort, è inoltre possibile impostare una temperatura differente in ogni stanza, grazie alla compatibilità con le valvole termostatiche intelligenti Netatmo.

Smarther2 with Netatmo può essere controllato tramite gli assistenti vocali Google, Amazon Alexa e Apple HomeKit.

- Alimentazione 110 ÷ 240 Vac , 50/60 Hz;
- Assorbimento 2 W max;
- Sezione massima dei cavi 1 x 1,5 mm²;
- Temperature di funzionamento 5 ÷ 40 °C;
- Setpoint temperature 5 °C ÷ 40 °C;
- Incrementi di 0,5°C;
- Uscita 1 contatto in deviazione libero da potenziale 5(2)A.
- Tipo azionamento 1BU
- Grado inquinamento 2
- Tensione impulsiva nominale 4 kV
- Dispositivo wireless conforme allo standard 802.11b/g/n, frequenza 2.4 ÷ 2.4835 GHz, potenza di trasmissione < 20 dBm. Protocollo di sicurezza WPA/WPA2.

Installazione da

- incasso, su scatole art. 503E o art. 500 (per art. 500 prevedere fissaggio tramite tasselli nel muro)
- cartongesso, su scatole art. PB503 e art. PB502

- XW8002W** Caratteristiche: come XW8002.

Installazione: a parete, utilizzando viti e tasselli adatti alle caratteristiche della superficie di installazione (muratura, cartongesso, piastrelle ecc.).

È disponibile solo nella colorazione bianca

DIMENSIONALI

Versione da incasso

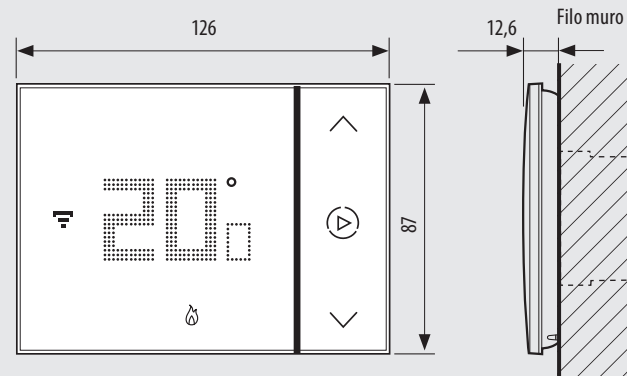
XW8002 - XM8002 - XG8002

Versione da parete

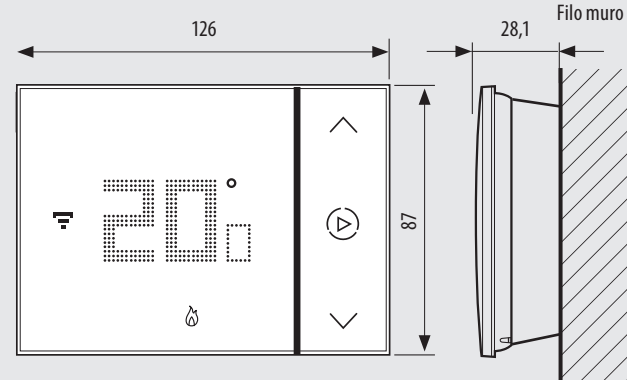
XW8002W

Dimensioni espresse in millimetri

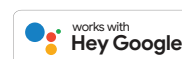

E se internet non funziona?

Il termostato continua a funzionare in locale seguendo il programma impostato. La App, non sarà utilizzabile da remoto.



App **Home + Control**
per la gestione dispositivi connessi



ORGANIZZAZIONE DI VENDITA E CONSULENZA TECNICA

AREA COMMERCIALE NORD OVEST

- Piemonte • Valle d'Aosta
- Liguria • Lombardia Ovest

UFFICIO REGIONALE
10098 RIVOLI (TO)
c/o PRISMA 88 - C.so Susa, 242
Tel. 011/9502611
Fax 011/9502666

UFFICIO REGIONALE
20094 CORSICO (MI)
Via Travaglia, 7
Tel. 02/45874511
Fax 02/45874515

AREA COMMERCIALE NORD EST

- Veneto • Trentino Alto Adige
- Friuli Venezia Giulia
- Lombardia Est

UFFICIO REGIONALE
36100 VICENZA (VI)
c/o Palazzo PLATINUM
Via Vecchia Ferriera, 5
Tel. 0444/870811
Fax 0444/870829

AREA COMMERCIALE CENTRO

- Emilia Romagna • RSM
- Marche • Toscana • Lazio
- Abruzzo • Umbria • Molise

UFFICIO REGIONALE
40069 ZOLA PREDOSA (BO)
Via Nannetti, 5/A
Tel. 051/6189911
Fax 051/6189999

UFFICIO REGIONALE
50136 FIRENZE
Via Aretina, 265/267
Tel. 055/6557219
Fax 055/6557221

UFFICIO REGIONALE
00153 ROMA
Viale della Piramide Cestia, 1
pal. C - 4° piano - int. 15/16
Tel. 06/5783495
Fax 06/5782117

UFFICIO REGIONALE
60019 SENIGALLIA (AN)
Via Corvi, 18
Tel. 071/668248
Fax 071/668192

AREA COMMERCIALE SUD/ISOLE

- Campania • Basilicata
- Puglia • Calabria
- Sicilia • Sardegna

UFFICIO REGIONALE
80059 S. MARIA LA BRUNA
TORRE DEL GRECO (NA)
Via dell'Industria, 22
Tel. 081/8479500
Fax 081/8479510

UFFICIO REGIONALE
70026 MODUGNO (BA)
Via Paradiso, 33/G
Tel. 080/5352768
Fax 080/5321890

UFFICIO REGIONALE
95037 SAN GIOVANNI LA PUNTA (CT)
Via Galileo Galilei, 18
Tel. 095/7178883
Fax 095/7179242

UFFICIO REGIONALE
09121 CAGLIARI
c/o centro Commerciale I MULINI
Piano Primo int. 1
Via Piero della Francesca, 3
Località Su Planu
Tel. 070/541356
Fax 070/541146



SERVIZIO CLIENTI

Numero attivo dal lunedì al venerdì dalle ore 8.30 alle 18.30.